

# 1. SICHERHEITSHINWEIS

## 1.1 WARNUNG

- (1) Die Sauna muss in einem trockenen Raum aufgestellt werden,
- (2) Die Saunaöfen dürfen nicht mit Wasser besprüht werden,
- (3) In der Sauna darf nicht geduscht oder Wasser gespritzt werden,
- (4) Decken Sie die Saunaöfen nicht mit Handtüchern oder Kleidern ab, um Überhitzung und Feuer zu vermeiden,
- (5) Berühren Sie die Öfen während und kurz nach der Benutzung nicht, es besteht Verbrennungsgefahr durch heiße Teile,
- (6) Die Installation und Reparatur sollte von einem qualifizierten Elektriker durchgeführt werden.
- (7) Die Sauna sollte spätestens 30 Minuten nach 2 Stunden Betrieb ausgeschaltet werden und braucht eine Pause.

## 1.2 VORSICHT

- (1) Ein längerer Aufenthalt in der heißen Sauna lässt die Körpertemperatur ansteigen, was Gefährlich sein kann.
- (2) Halten Sie sich vom Ofen fern, wenn er heiß ist. Die Steine und die Außenfläche des Ofens können Ihre Haut verbrennen.
- (3) Halten Sie Kinder von dem Saunaofen fern.
- (4) Lassen Sie junge, behinderte oder kranke Personen nicht allein in der Sauna.
- (5) Wenden Sie sich an Ihren Arzt, wenn Sie aus gesundheitlichen Gründen nicht baden können.
- (6) Wenden Sie sich an Ihre Kinderklinik, wenn Sie kleine Babys in die Sauna mitnehmen wollen.
- (7) Seien Sie sehr vorsichtig, wenn Sie sich in der Sauna bewegen, da die Plattform und der Boden rutschig sein können.
- (8) Gehen Sie niemals in eine heiße Sauna, wenn Sie Alkohol, starke Medikamente oder Drogen eingenommen haben.
- (9) Schlafen Sie niemals in einer heißen Sauna.
- (10) Meeresluft und feuchtes Klima können die Metallflächen des Ofens angreifen.
- (11) Hängen Sie keine Kleidungsstücke zum Trocknen in der Sauna auf, da dies zu Brandgefahr führen kann.
- (12) Feuchtigkeit kann auch zu Schäden an den elektrischen Geräten führen.

## 2. TECHNICAL DATA

Modell	J60150	
Kabinenmaterial	Hemlock -Holz	
Länge	1500 mm	
Breite (Tiefe)	1500 mm	
Höhe	2000 mm	
Spannung	230V/400V, 50HZ	
Sauna Ofen	Gesamtleistung	6000W

### 3. PARTLIST

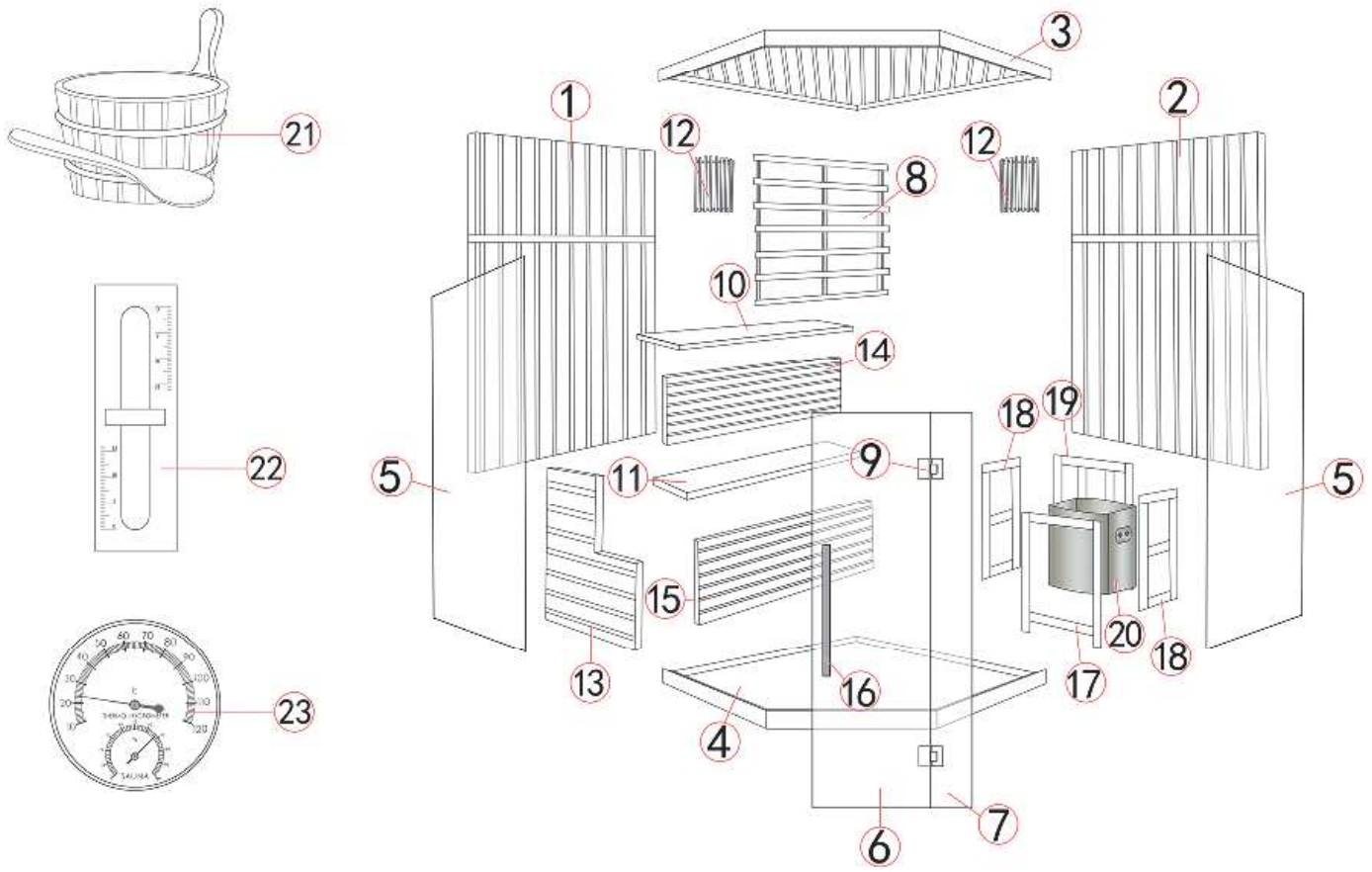

NO.	NAME	QTY
1	Linke Rückwand	1
2	Rechte Rückwand	1
3	Deckenpaneel	1
4	Bodenpaneel	1
5	Großes Glasfenster	2
6	Glastür	1
7	Kleines Glasfenster	1
8	Rückenlehne	1
9	Scharnier	2
10	Hohe Bank	1
11	Niedrige Bank	1
12	Lampe	2
13	Linkes Stützpaneel	1
14	Oberes Stützpaneel	1
15	Unteres Stützpaneel	1
16	Türgriff	1
17	Zaunpaneel A	1
18	Zaunpaneel B	2
19	Zaunpaneel C	1

20	Saunaofen	1
21	Eimer & Schaufel	1
22	Sanduhr	1
23	Thermometer	1
24	Sauna Steine	1
25	Glasdichtung	1
		
26	Schraubensatz	16
		
27	Schrauben M3.5*40	15
		

## 4. MONTAGEANLEITUNG

### 4.1 AUFSTELLUNGORT

- (1) Ebener und fester Boden im Innenbereich,
- (2) trockener und feuchtigkeitsbeständiger Ort,
- (3) 230V oder 400V Stromanschluss mit Schutzleiter.

### 4.2 MONTAGESCHRITTE

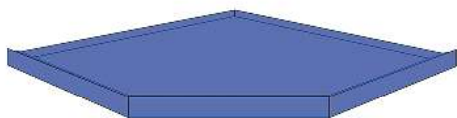

(1) Legen Sie die Bodenplatte auf den Boden

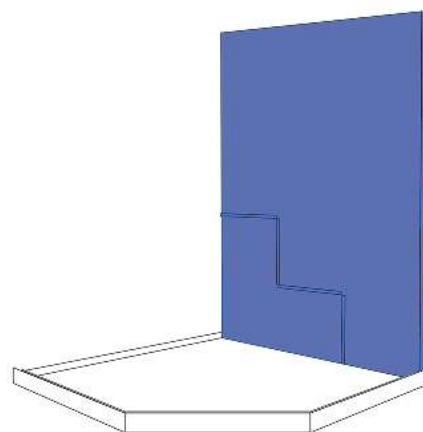

(2) Stellen Sie die Rechte Wand auf die Bodenplatte

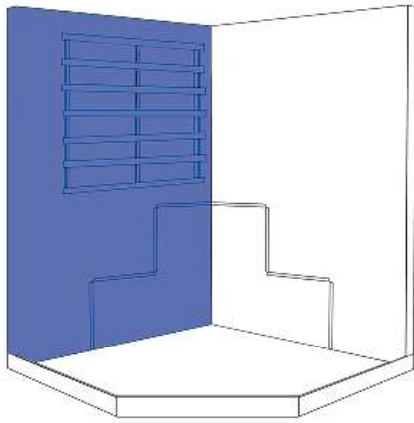

(3) Legen Sie die linke Rückwand auf die Bodenplatte, verbinden Sie die Rückwände ordnungsgemäß mit den voreingestellten Außenschnallen.

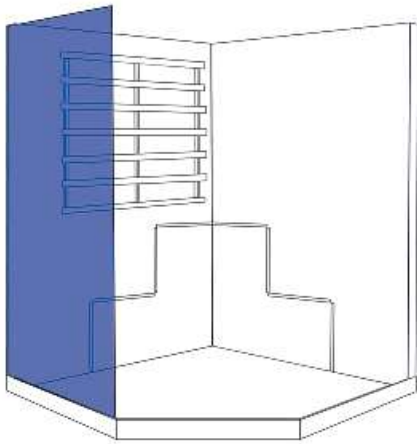

(4) Linkes großes Fenster mit Schraubensatz an Bodenplatte montieren.

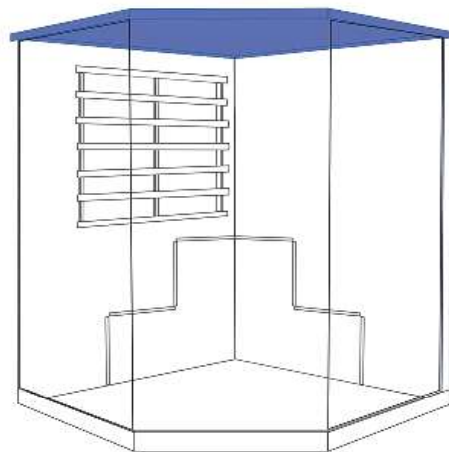
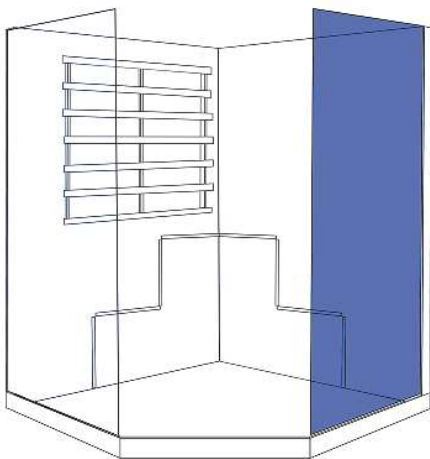

(5) Bringen Sie das rechte große Fenster an der Bodenplatte an.  
mit Deko-Schraubensatz

(6) Legen Sie die Deckenplatte auf die installierten Platten, schrauben Sie dann die großen Fenster an die Deckenplatte mit dem Schraubensatz

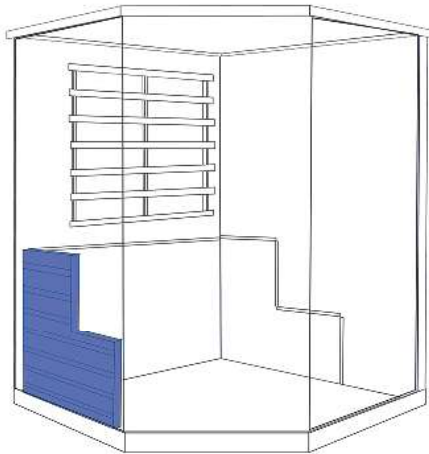

7) Schrauben Sie die linke Trägerplatte an die linke Rückwand und Bodenplatte mit Schraube M3,5\*40.

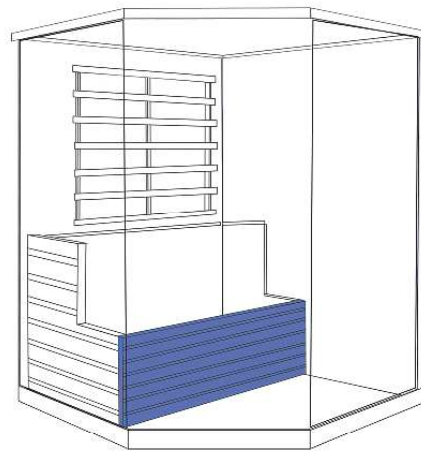

(8) Befestigen Sie die untere Trägerplatte an der linken Trägerplatte und der rechten Rückwand mit den voreingestellten Haken:

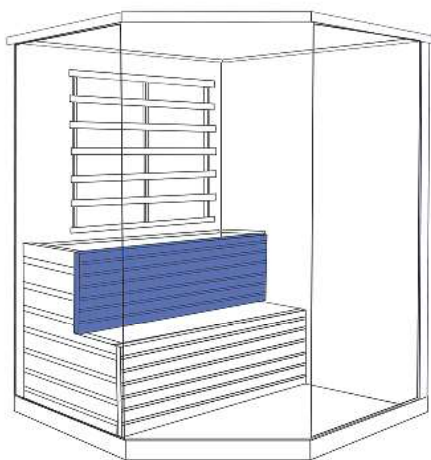

(9) Befestigen Sie die obere Trägerplatte mit den vorinstallierten Haken an der linken Trägerplatte und der rechten Rückwand.

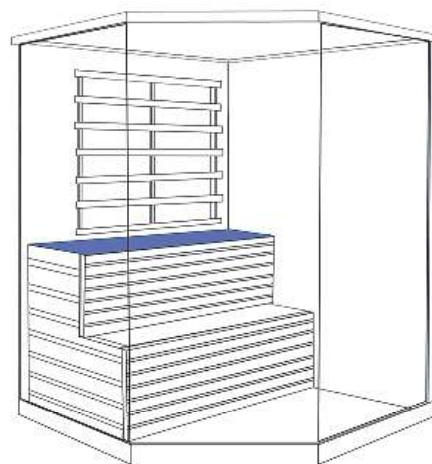
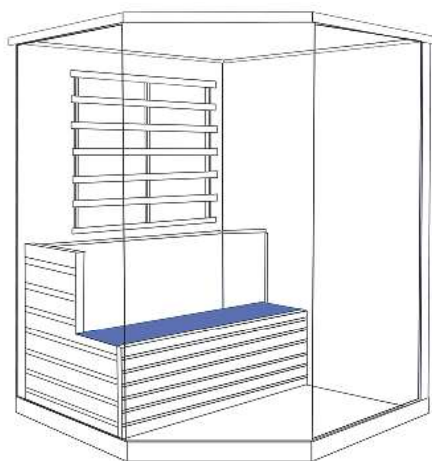

(10) Setzen Sie die untere Bank auf die untere Stützplatte, (11) Setzen Sie die obere Bank auf die obere Stützplatte,

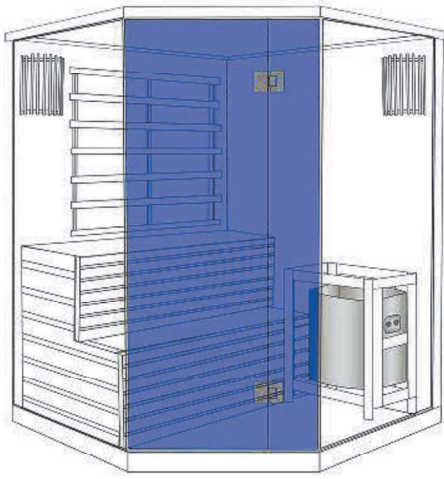

(12) Glastür und kleines Frontfenster sind mit Scharnieren vormontiert, montieren Sie sie an Deckenpaneel und Bodenpaneel mit Deko-Schraubensätzen.

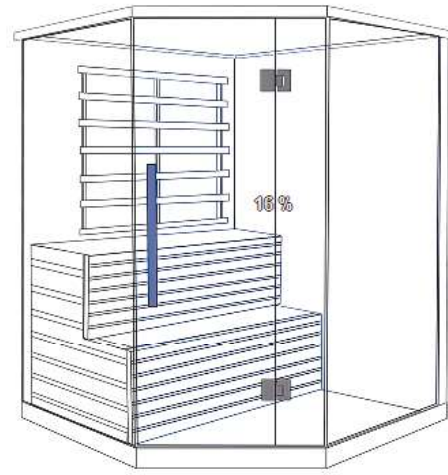

(13) Türgriff und Dichtung montieren

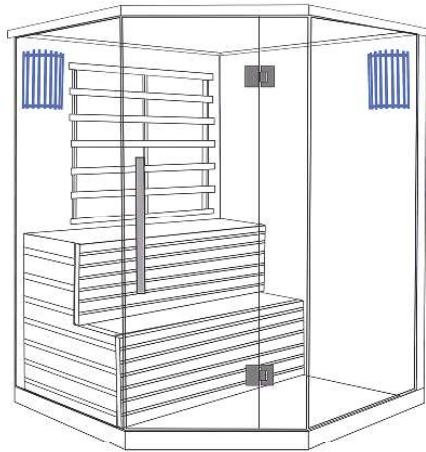

(14) Bringen Sie die Holzlampen an den vorgegebenen Haken an, und schließen Sie die Kabelverbindungen auf dem Dach an.

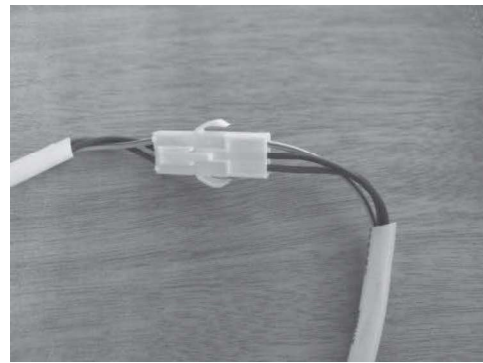

(15) Ofengitter mit Schrauben M3,5\*40 montieren.

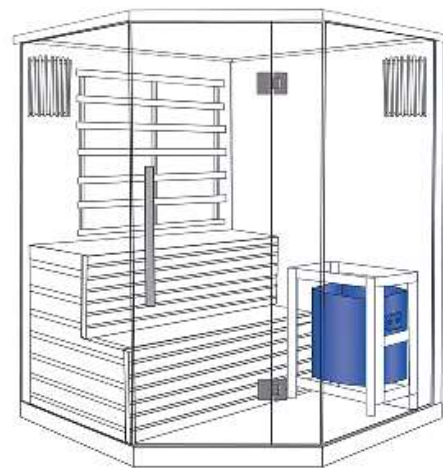

(16) Installieren Sie den Saunaofen am Gitter gemäß der Bedienungsanleitung des Ofens.



### 4.3 Anschluss des ofenkabels

- (1) Verwenden Sie das Gummikabel für den Ofen: Typ H07RN-F oder ein gleichwertiges Kabel.
- (2) Bitte lesen Sie vor der Installation des Ofenkabels die Bedienungsanleitung des Ofens sorgfältig durch.
- (3) Lassen Sie das Ofenkabel von einem Elektriker installieren.

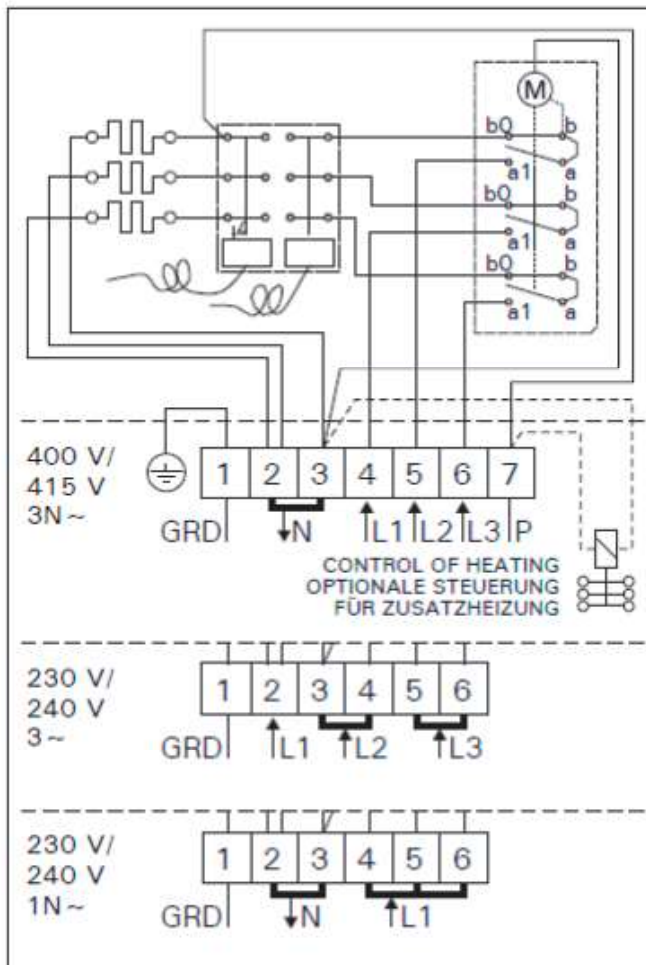

### 4.4 Saunastein

- (1) Waschen Sie die Saunasteine, um sie vor der Verwendung sauber zu machen.
- (2) Stapeln Sie die Saunasteine in der richtigen Weise gemäß der Ofenanleitung:

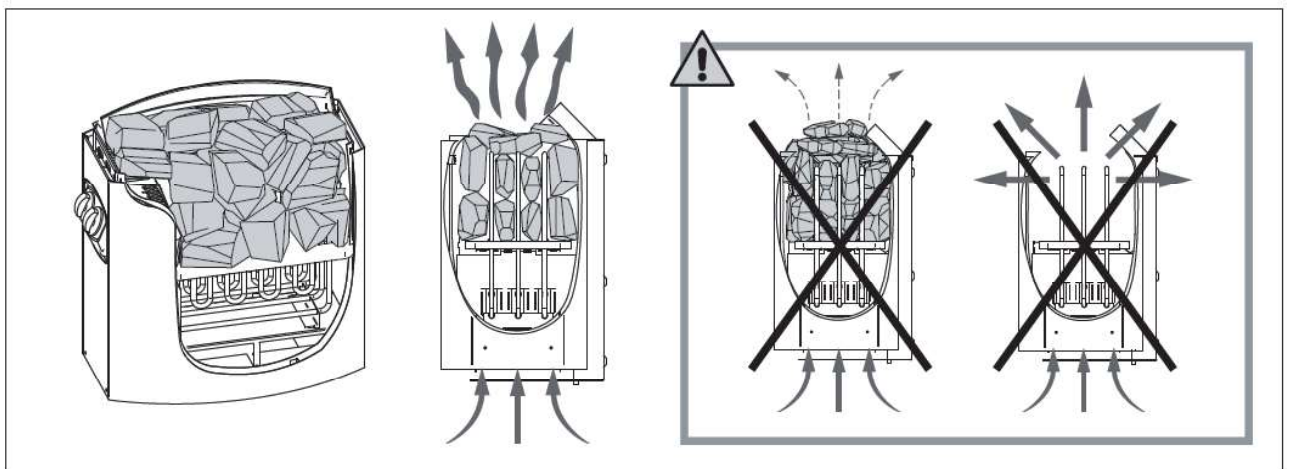

### 4.5 Saunazubehör

- (1) Bringen Sie Thermometer und Sanduhr an der Innenwand an.
- (2) Stellen Sie den Eimer und die Schöpfkelle nach Ihren Wünschen auf.